



THE ORIGI NALS



Een oase
van rust
in jouw tuin

PROFESSIONALS

Inhoud

MEER DAN 30 JAAR CREATIEVE BETONMAKERS

Met het oog op de toekomst	p. 3
The Origiwalls	p. 4
Familiebedrijf	p. 5
Innovatie & kwaliteit	p. 7
Duurzaamheid	p. 7
Digitalisering	p. 7
Transport	p. 7
Showtuin	p. 8
Ecologische voetafdruk	p. 9
Regenwater recuperatie	p. 10
Zonnepanelenpark	p. 10
Elektrische heftrucks	p. 10
Gerecycleerde beschermingsfolie	p. 10

UW BEDRIJF EN BAJ BETON

Meer dan een partnership	p. 11
Opname in dealerlijst	p. 12
Korting	p. 12
Levering	p. 12
Handige online besteltools	p. 13
Communicatie	p. 14

KWALITEIT MAAKT HET VERSCHIL

Kwalitatieve panelen in beton	p. 15
Enkelzijdig / dubbelzijdig	p. 16
Prijsvriendelijk en duurzaam	p. 16
Kleuren	p. 17
Hoogwaardig, gekleurd in de massa	p. 17
3 afwerkingen	p. 18
Wat is uw motief?	p. 19
Stone: Rustique	p. 21
Stone: Marseille	p. 23
Stone: Firenze	p. 25
Stone: Nordic	p. 27
Stone: Romeins verband	p. 29
Stone: Maxi Stone	p. 31
Stone: Linea	p. 33
Wood: Woodox	p. 35
Wood: Solide	p. 37

Wood: Elegant	p. 39
Wood: Vlechtwerk	p. 41
Design: Murano	p. 43
Design: Luxo	p. 45
Design: Rio	p. 47
Design: Bamboe	p. 49
Design: Vlak	p. 51
Houtschermen	p. 53
Grondkeringen	p. 55
Stabilisatie, palen & afwerking	p. 57
Funderingsmaterialen, voegmortel en stelwiggen	p. 58
Voegpistolen voor snel en eenvoudig precisiewerk	p. 59
Betonhars	p. 60
Spuitspistolen voor nauwkeurig en egaal harswerk	p. 61
Palen	p. 62
Aluminium U-profielen	p. 62

PRODUCTRICHTLIJNEN EN ALGEMENE SPECIFICATIES

Zo plaats je jouw afsluiting in beton	p. 63
Richtlijnen voor het aanbrengen van de harslaag	p. 67
Logistieke afspraken	p. 68
Samenwerkingsafspraken	p. 68
Waarborgmaterialen	p. 69
Retouren	p. 70
Waarborgen en klachten	p. 70
Richtlijnen mbt stockering, plaatsing en onderhoud	p. 70
Technische info	p. 72



Met het oog op de toekomst

Bij BAJ BETON investeren we constant in innovatie en vernieuwing. Dat gaat van betonproductie, over dienstverlening tot ecologie en welzijn.

We brengen duurzame, Belgische producten op de markt en willen dat blijven doen. Daarom zoeken we altijd naar manieren om ze te verbeteren.

Mooier, sterker of lichter: we schaven onophoudelijk aan ons productieproces. Zo leveren we u het best mogelijke product aan een scherpe prijs.

Dat doen we met aandacht voor het welzijn van onze klanten, medewerkers en omgeving.



THE ORIGI WALLS

THE ORIGIWALLS

We leven in een wereld die ons van 's morgens tot 's avonds overlaadt met allerlei prikkels. Terwijl die prikkels ons vaak energie geven, heeft iedereen weleens nood aan een pauze. BAJ Beton helpt mensen die broodnodige rust vinden. En dat in hun eigen tuin.

Als pionier in decoratieve betonpanelen nemen we die missie heel ernstig. Vanuit ons vakmanschap blijven we onze Origiwalls heruitvinden. Zo bieden we onze klanten meer dan ze zelf kunnen bedenken. Dankzij een brede waaier aan kleuren en texturen is hun betonnen afsluiting vandaag een volwaardig verlengstuk van zowel hun tuin als woning. De oerdegelijke Belgische kwaliteit van weleer, maar dan in een hoogst originele uitvoering.





Leander, Johan en Bram

FAMILIEBEDRIJF

Sinds onze oprichting in 1989 zijn we uitgegroeid tot een bepalende speler in de sector.

BAJ BETON is een doordachte mix van kunde, innovatie en Belgische kwaliteit. Samen met onze medewerkers hebben we doorheen de jaren heel wat expertise opgebouwd.

Ons ervaren team werkt samen met jonge, enthousiaste medewerkers. Zo leren we hun de kneepjes van het vak en verzekeren we de continuïteit van BAJ BETON.

De laatste jaren neemt de nieuwe generatie het voortouw: het dagelijkse bestuur wordt in goede banen geleid door de zonen van onze stichter.



Firenze

Rustique
enkelzijdig

Vlakke plaat
2m x 30cm

Vlakke plaat
2.5m x 30cm

**THE
ORIGI
WALLS**



INNOVATIE & KWALITEIT

We streven constant naar kwaliteit.

In onze nieuwe fabriek zetten we serieus in op innovatie. Sterkere platen, minder luchtbelletjes of betere motieven: we bedenken de hele tijd manieren om onze betonproducten te verbeteren.

DUURZAAMHEID

Zowel op het vlak van ons gebouw als ons productieproces leveren we voortdurend inspanningen om zo duurzaam mogelijk aan de slag te gaan. Van zuinige machines en ledverlichting, tot waterrecuperatie en recycling.



DIGITALISERING

Door te investeren in digitalisering, maken we het leven gemakkelijker. Zowel voor u als voor onze medewerkers.

Het moderne machinepark van BAJ is speciaal: orderpickers werken er al jaren met tablets. ERP-systemen, digitale bestelmodules en een transparant bestelsysteem zijn bij ons heel gewoon. En onze machines, die ontwikkelen we grotendeels zelf.

Het bestelproces is volledig gedigitaliseerd, zodat u als klant een perfect overzicht van uw bestelling heeft.



TRANSPORT

Door onze jarenlange ervaring met transport kennen we de mogelijkheden als geen ander. U kunt uw bestelling zelf oppikken of laten leveren. Kiest u voor een levering? Dan zijn er verschillende mogelijkheden, zoals een levering met kraan op een werf.

De prijzen kunt u meteen digitaal raadplegen.

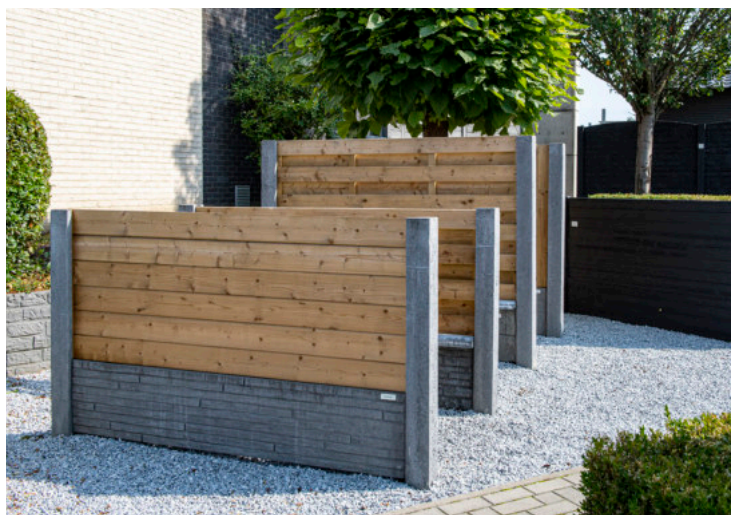

SHOWTUIN

We kunnen het herhalen, maar uiteindelijk beoordeelt u onze kwaliteit best gewoon zelf. Wilt u ons assortiment van dichtbij zien? Het beton met uw eigen handen aanraken? In onze showtuin kunt u de betonnen tuinafscheidingen bekijken. Er staat een groot deel van onze producten uitgesteld. Zo heeft u meteen een perfect beeld van onze texturen, kleuren en kwaliteit.

En natuurlijk kunt u de showtuin met uw klanten bezoeken. Zo vinden ze snel de perfecte afscheiding voor hun eigen tuin.



ECOLOGISCHE VOETAFDruk



Wij bij BAJ-Beton doen er alles aan om onze ecologische voetafdruk zo klein mogelijk te houden. Hiervoor geven wij elke dag opnieuw het beste van onszelf, en zijn wij naast het vervaardigen van hoogwaardig ecologisch beton, ook bezig met de ecologische voetafdruk van ons bedrijf in zijn totaliteit.

REGENWATER GEBRUIKEN VOOR HET PRODUCEREN VAN BETONPLATEN.

ij hebben een opvangcapaciteit van 300.000Liter regenwater waarmee wij dagdagelijks onze origiwalls produceren & jou zo voorzien van een originele tuinschutting, leuk toch ?
Hierdoor hebben we geen leidingwater nodig, waardoor dit op jaarbasis een groot ecologisch verschil maakt.



ELEKTRISCHE HEFTRUCKS

In 2022 is er geïnvesteerd in nieuwe elektrische heftrucks. Ook hier was de CO2 reductie t.o.v. bijvoorbeeld LPG of DIESEL trucks, de doorslaggevende factor.
Ook onze heftrucks worden op hun beurt opgeladen door de opgewekte energie van onze zonnepanelen.



ZONNEPANELENPARK OP ONZE PRODUCTIE UNITS

Ook zonnepanelen behoort tot ons ecologisch beleid. We hebben hiervoor een installatie geplaatst van maar liefst 200 panelen.
Hierdoor kunnen wij onze machines op zonne-energie laten werken en verminderen wij de CO2 uitstoot met om en bij de 50.000 kg per jaar.



GERECYCLEERDE FOLIE TER BESCHERMING VAN DE PLATEN

Wij bij BAJ, hechten er veel belang aan dat de materialen op een veilige en goede manier getransporteerd en gestockeerd kunnen worden. Hiervoor maken wij gebruik van beschermingsfolie afkomstig van gerecycleerde PET flessen & beschermen wij elke plaat afzonderlijk om transportschade en dergelijke te voorkomen.

Hiermee zijn wij ook uniek binnen onze sector.



Samen groeien met betonpanelen

Wij streven ernaar om jou samen met ons te laten groeien. In de eerste plaats door onze **betonpanelen voortdurend heruit te vinden**, zodat we jou en jouw klanten blijven verrassen. Daarnaast ondersteunen we jou als handelaar graag op het vlak van **communicatie omtrent onze Origiwalls**. Want alleen door de nodige aandacht te trekken, kunnen we samen klanten overtuigen van ons kwalitatieve product.



OPNAME IN DEALERLIJST

Bij BAJ BETON werken we met betrouwbare partners. Op basis van onze kwaliteitscriteria kiezen we bedrijven met de nodige troeven voor een goede samenwerking, liefst voor langere tijd.

Voldoet u aan de voorwaarden om BAJ-dealer te worden? Dan nemen we u op in onze officiële dealerlijst. Vanaf dat moment stromen klanten vlot naar u door. Uw bedrijf en contactgegevens krijgen gratis een plaats op onze website. We hebben heel wat bezoekers en verwijzen hen graag naar u door.

Handelaar in de buurt.

uw postcode of gemeente **straal** 25km 50km 75km 100km

BELGIË

MOGEN WIJ U HELPEN? Druk op 'start', vul de persoonlijke gegevens in en wij brengen u in contact met één van onze vertelers. Start >	CALLEEUW - LAMBRECHTS BVBA VOGELSANCKLAAN 14 3550 ZOLDER BELGIË +32 11 421125 omheiningen@calleeuw-lambrechts.be calleeuw-lambrechts.be Verkoop & plaatsing Verkoop uit stock Showmodellen aanwezig	HERGO BETONS RUE DE BOUSSU 250 7334 HAUTRAGE BELGIË +32 65 62 00 25 +32 475 24 32 42 hergobetons@hotmail.com www.hergo-betons.be Verkoop Verkoop uit stock Showmodellen aanwezig	LV CONSULT RUE FERRER 89 7181 FAMILLEUREUX BELGIË +32 64 54 87 82 +32 496 52 23 47 lv.consult.mv@gmail.com lvonsultbeton.be Verkoop
FRUYTHOF BVBA SLUIS 48 9290 BERLARE BELGIË +32 52 42 32 24 +32 478 55 33 60 info@afsluitingenfruythof.be www.afsluitingenfruythof.be Verkoop & plaatsing Verkoop uit stock	KERSTENS ETS - EASY HOME & GARDEN . RUE RY-MASSART 69 5621 HANZINELLE BELGIË +32 495 52 43 77 info@etskerstens.be www.etskerstens.be Verkoop & plaatsing Verkoop uit stock	MARLIER ROLAND CHAUSSEE DE MONS 2 7070 LE ROEULX BELGIË +32 472 72 05 60 cloturebetondecorative@gmail.com www.cloturebeton.be Verkoop & plaatsing	GROVEN TOM AMBACHTSLAAN 5210 3800 SINT-TRUIDEN BELGIË 011 59 00 65 +32 497 53 04 84 info@tomgroven.be www.tomgroven.be Verkoop & plaatsing Verkoop uit stock

KORTING

Als erkende BAJ-dealer geniet u van mooie kortingen. Hoe groot die precies zijn? Dat is een uniek verhaal. Want we streven naar een zo groot mogelijke win-win. Daarom gaan we graag aan tafel om samen uw maximale voordeel te bepalen. Daarin spelen verschillende criteria, bijvoorbeeld uw bedrijfsgrootte, afname, (bouw)sector en de duur van onze samenwerking. Zo kunt u uw klanten tegen scherpe prijzen bevoorraden en helpen we u om uw bedrijf verder te laten groeien.

LEVERING

Dankzij onze jarenlange ervaring met transport, is de levering geen probleem voor BAJ BETON. Moet uw bestelling geleverd worden in uw magazijn, op een werf of een andere aangegeven locatie? Via onze online besteltool ontdekt u de beste optie voor elke levering.



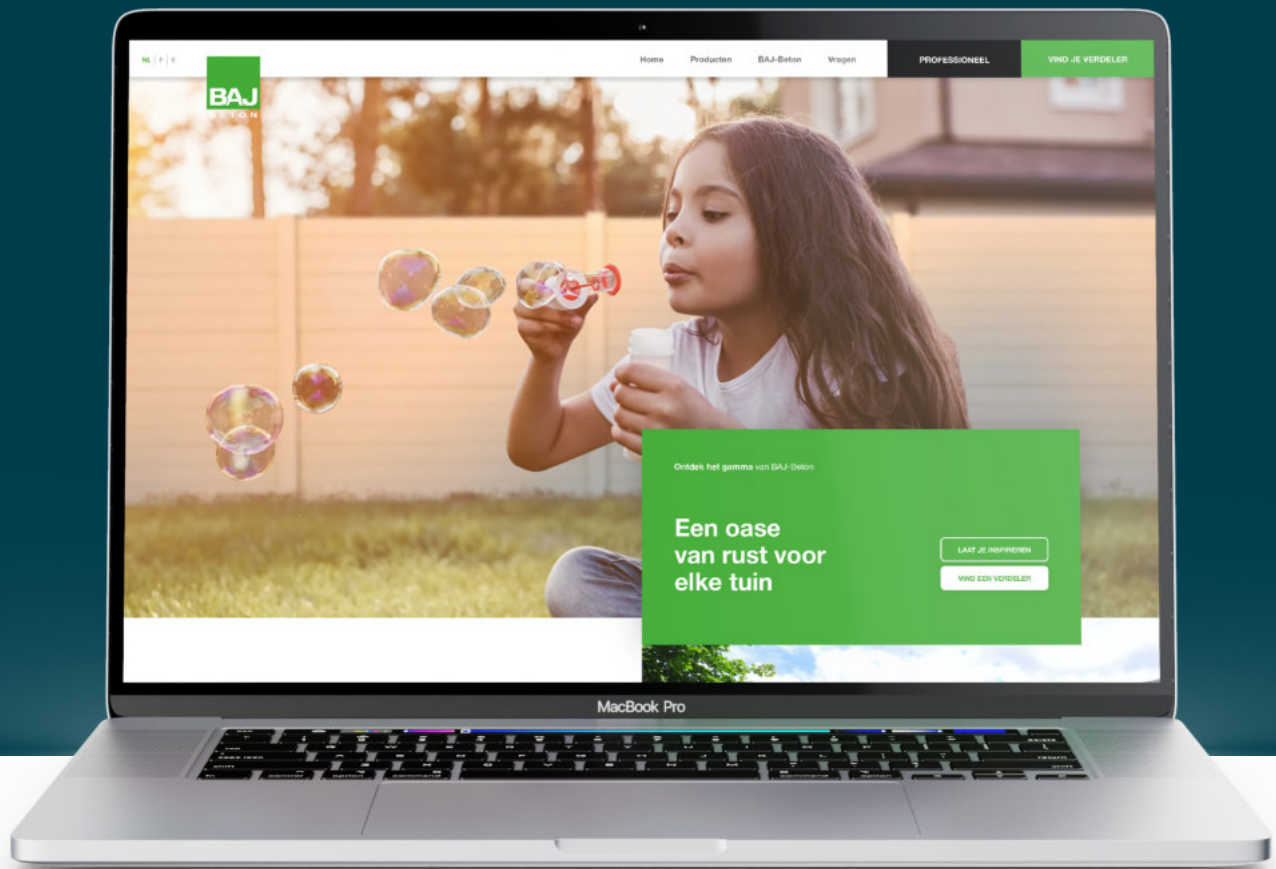

HANDIGE ONLINE BESTELTOOLS

Als dealer heeft u toegang tot ons platform voor professionals. U vindt er een compleet overzicht van het BAJ-assortiment. Per product ziet u meteen uw prijs, uw winstmarge en uw korting. En natuurlijk geven we u ook de aanbevolen verkoops prijs mee. Zo berekent u snel en eenvoudig uw offerte.

Met onze configurator stelt u er zelf een stuklijst samen, waarna u die ook meteen kunt bestellen. Verder kiest u er zelf de leveringsmethode. En natuurlijk kunt u de status van uw bestelling op elk moment raadplegen.

BAJ MAAKT HET U (EN UW KLANT) GEMAKKELIJK

Ook particulieren kunnen inloggen op de berekeningstool. Zij kunnen de afmetingen van hun tuin ingeven en hun favoriete Origiwalls kiezen. Na een druk op de knop krijgen ze meteen de contactgegevens van de dichtbijgelegen BAJ-dealers. Kiezen ze u uit de suggestielijst? Dan ontvangt u automatisch de informatie van die potentiële klant. Zo kunt u direct aan de slag om een offerte op te stellen om er een tevreden klant van te maken. Zo helpt de BAJ-tool om uw omzet te vergroten én tijd te besparen.

COMMUNICATIE

Als BAJ-dealer krijgt u toegang tot heel wat promotiemateriaal. Met die ondersteuning stimuleert u uw eigen verkoop. Elke partner kan ons digitale reclamepakket gebruiken. Zo kunt u uw bedrijf en BAJ online in de kijker zetten.

Bovendien trekken we het hele jaar door extra klanten aan met onze verrassende BAJ-reclamecampagnes en -acties.

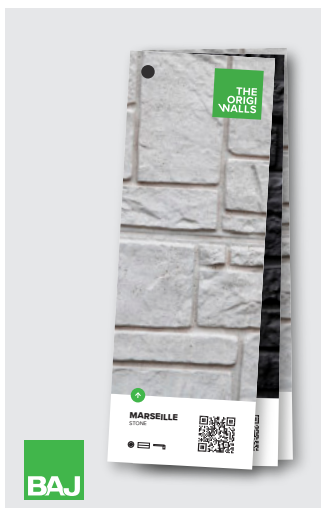



Kwalitatieve panelen in beton

BAJ Origiwalls zijn echte blikvangers. Ze combineren duurzaamheid en Belgische kwaliteit met een knappe afwerking.

BAJ-producten zorgen voor een perfecte schutting op maat van uw klant. Onze bekende betonschuttingen bestaan uit verschillende motieven. In ons assortiment vindt u alle mogelijke afwerkingen.

Daarnaast kunt u betonnen BAJ-schuttingen combineren met houtschermen. Dat zorgt voor heel wat bijkomende mogelijkheden.

BAJ BETON heeft een oplossing voor elke klant.





ENKELZIJDIG

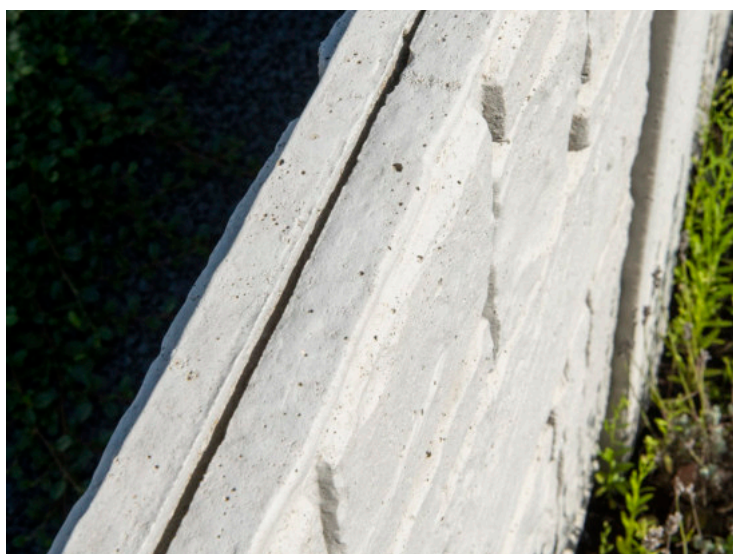

DUBBELZIJDIG

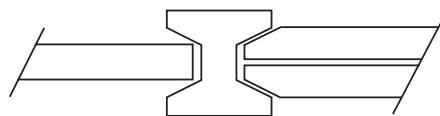

ENKELZIJDIG / DUBBELZIJDIG

BAJ-schuttingen kunt u enkelzijdig of dubbelzijdig bestellen. Een enkelzijdige schutting is een mooi, uniform geheel. Met een dubbelzijdige schutting kunt u 2 verschillende structuren aan beide zijden combineren. Zo past de schutting perfect in elke setting.

Met andere woorden willen de burens een schutting met een andere structuur of een andere kleur, dan is een dubbelzijdige BAJ-schutting de perfecte oplossing

Bijkomend voordeel: bij BAJ BETON gebruiken we dezelfde palen voor enkelzijdige en dubbelzijdige schuttingen. Dat vereenvoudigt de plaatsing.

PRIJSVRIENDELIJK EN DUURZAAM

Onze betonpanelen zijn zeer schappelijk in prijs. Breng daarbij in rekening dat ze **20 tot 30 jaar** meegaan én volledig **recycleerbaar** zijn, en het wordt duidelijk dat je met erg duurzame en prijsvriendelijke panelen te maken hebt. Ten slotte maken we het particulieren erg gemakkelijk om de kostprijs van hun betonpanelen aan te vragen bij u als dealer doormiddel van onze automatische berekentool waarop u als dealer zichtbaar zal zijn om een offerteaanvraag te doen. en een **transparant prijsidee** te zien.



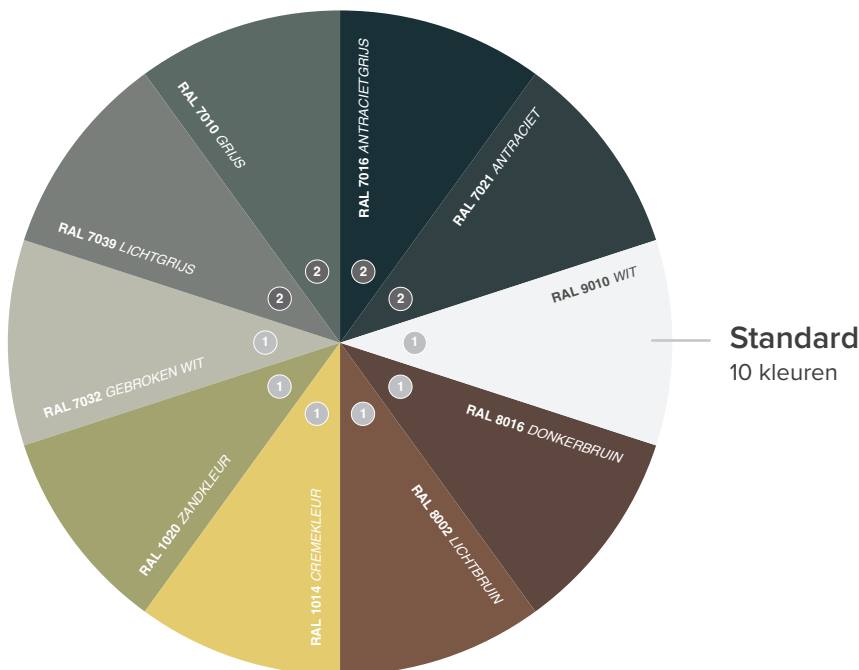

KLEUREN

Vanuit de 2 basiskleuren in beton, gaan we naar heel wat verschillende kleuren voor de afwerking. Dankzij de basiskleur in het beton, komt de afwerkingskleur perfect tot zijn recht. Maar bij BAJ BETON kiezen we niet voor gewone verf. We gaan een stap verder.

Om een goede levensduur te verzekeren, ontwikkelen we zelf harsen voor de afwerking van onze schuttingen. Dat biedt verschillende voordelen. In tegenstelling tot gewone verf, trekt hars in het beton. Dat maakt het geheel een pak duurzamer. Prijs/kwaliteit vindt u geen beter evenwicht. Bovendien moet u een BAJ-schutting pas na 5-6 jaar bijwerken.

Op dat moment kunt u natuurlijk bij ons terecht voor de nodige hars. Een mooie **terugkerende opbrengst** voor u als dealer.

Luxe*

6 kleuren

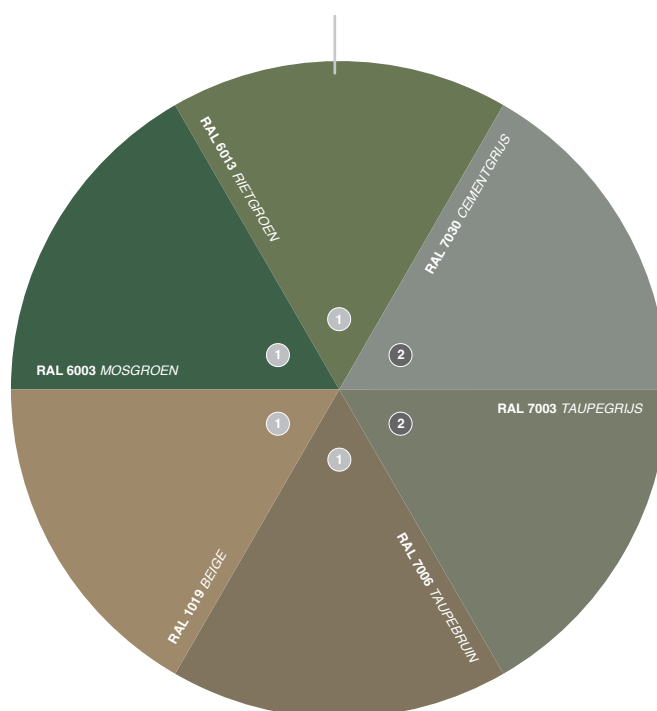

HOOGWAARDIG, GEKLEURD IN DE MASSA

Om een hoogwaardige afwerking te garanderen, werken we met 2 verschillende betonkleuren.

U kunt kiezen uit een antraciet- of naturelbasis. Met de juiste nabehandeling blijft de schutting jarenlang in topconditie.

RAL-kleuren zijn ontzettend populair. Daarom werken we bij BAJ BETON met een beperkt RAL-gamma. Zo kunt u de kleur van de schutting perfect afstemmen op de kleuren van de woning. Win-win!

(*) Prijsupplement voor luxe kleuren



3 AFWERKINGEN

Voor de afwerking van de bovenkant zijn er 3 mogelijkheden. De perfecte spreekwoordelijke kroon op elke schutting.

Let erop dat uw klant voor een dubbelzijdige schutting 1 bovenafwerking kiest. 2 verschillende afwerkingen zijn technisch niet mogelijk.

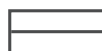

RECHTE AFWERKING



RONDE AFWERKING



AFWERKING MET AFDEKLAT

WAT IS UW MOTIEF?

Omdat smaken verschillen, bieden we u BAJ-schuttingen met verschillende motieven aan. We hebben de opties ingedeeld in 3 categorieën: stone, wood & design.



STONE



RUSTIQUE



MARSEILLE



FIRENZE



NORDIC

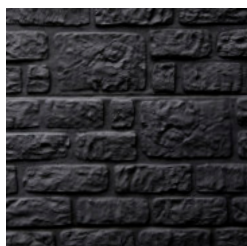

ROMEINS VERBAND

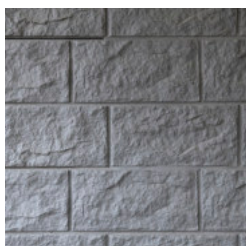

MAXI STONE

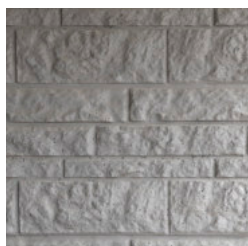

LINEA

WOOD



WOODOX



SOLIDE

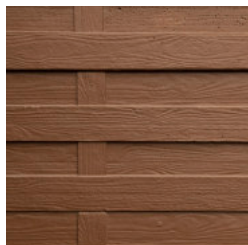

ELEGANT

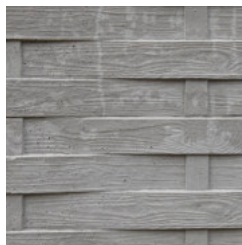

VLECHTWERK

DESIGN



MURANO



LUXO



RIO



BAMBOO

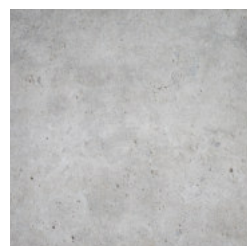

VLAK



RUSTIQUE

STONE



GEBROKEN WIT | RAL7032



GRIS | RAL7010



GRIS | RAL7010

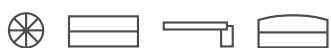

RUSTIQUE

Deze samenstelling van fijne laagjes stenen zorgt voor een subliem resultaat. Werk de bovenzijde van de schutting af met rechte panelen, gebogen panelen of met een afdeklap.



MARSEILLE

STONE



GEBROKEN WIT | RAL7032



GEBROKEN WIT | RAL7032

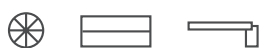

MARSEILLE

Door zijn grote voegen is de Marseille-schutting een dynamische combinatie van licht en schaduw. De diepgang en structuur geven de schutting een unieke look met een zuiderse touch.



GEBROKEN WIT | RAL7032

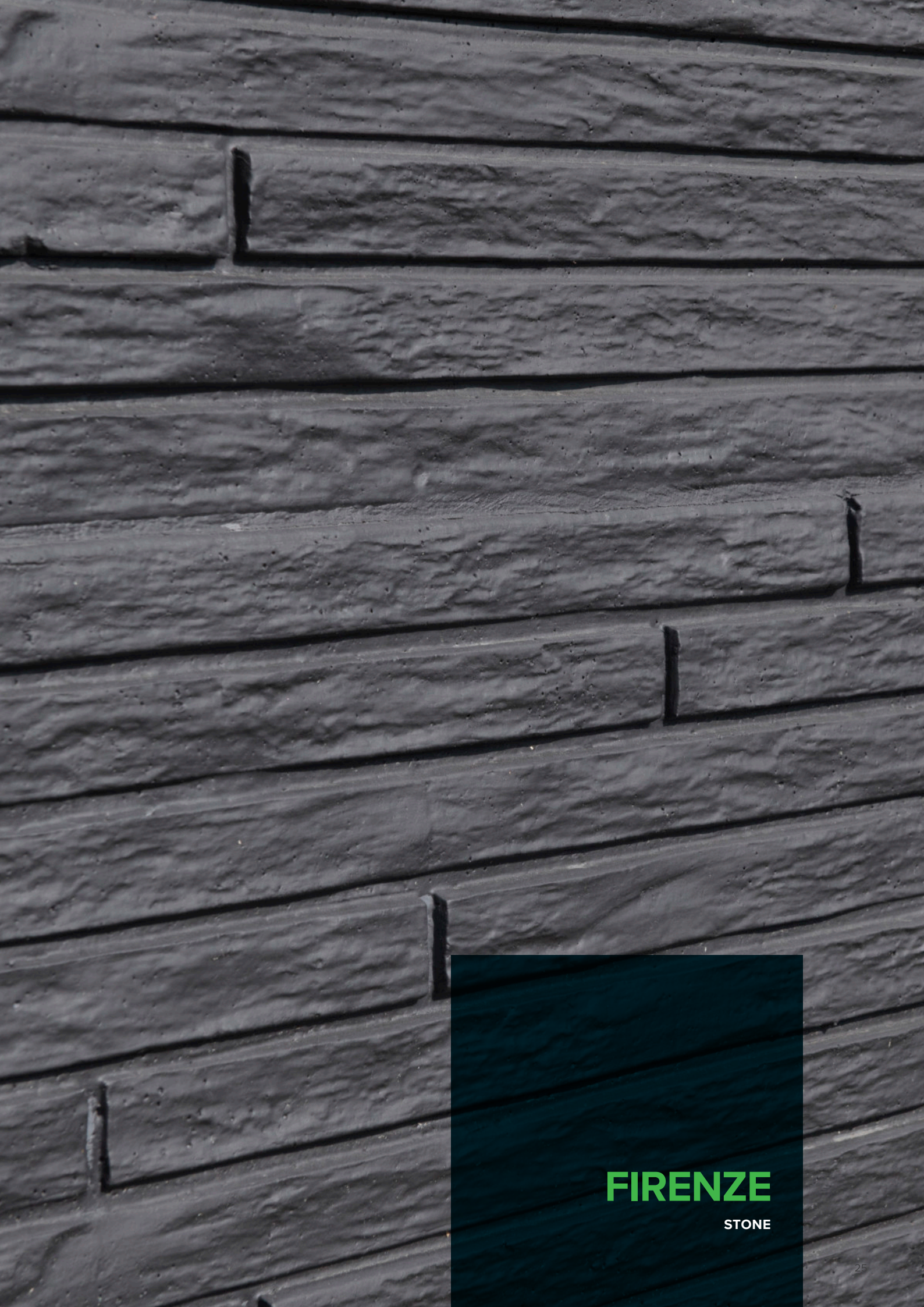

FIRENZE

STONE



GRIJS | RAL7010



GEBROKEN WIT | RAL7032

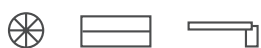

FIRENZE

Eenvoudig, sierlijk en strak: Firenze past in elke tuin. Omgeving en schutting komen prachtig samen.



GRIJS | RAL7010



NORDIC
STONE



GRIJS | RAL7010



GRIJS | RAL7010

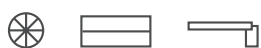

NORDIC

Nordic is een moderne schutting met een ruwe uitstraling, maar een natuurlijke look. In combinatie met het uitgebreide kleurenpalet past deze robuuste schutting perfect bij elke stijl.



GEBROKEN WIT | RAL7032



**ROMEINS
VERBAND**

STONE



GEBROKEN WIT | RAL7032



GEBROKEN WIT | RAL7032

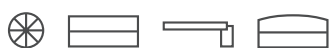

ROMEINS VERBAND

Een betonnen schutting met een knappe steenstructuur, geïnspireerd door de look van een gemetselde muur. De combinatie met verschillende kleuren garandeert een verrassend resultaat.

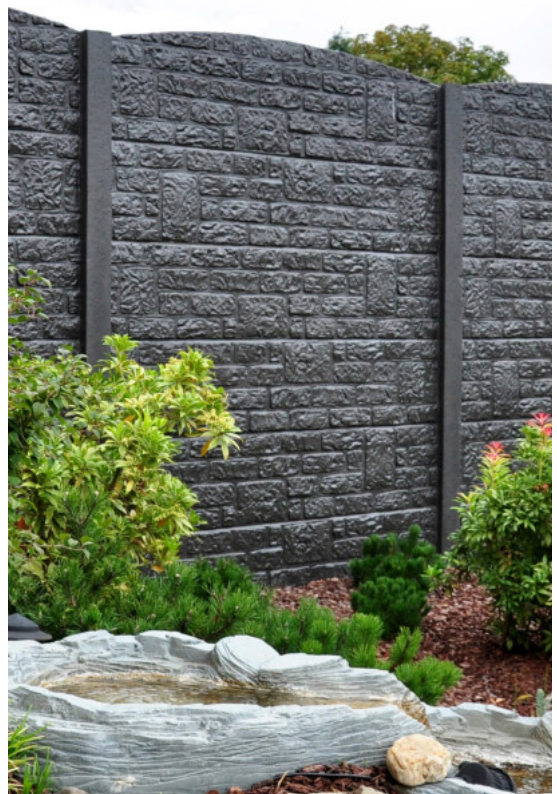

ANTRACIET | RAL7021



MAXI STONE

STONE



GEBROKEN WIT | RAL7032



GRIJS | RAL7010

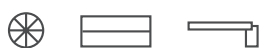

MAXI STONE

Het motief met grote stenen zorgt visueel voor een imposante muur. Deze schutting is verkrijgbaar in verschillende kleuren, een aanrader voor elke tuin!



ANTRACIET | RAL7021



LINEA

STONE



GRIJS | RAL7010



GEBROKEN WIT | RAL7032

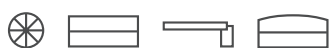

LINEA

Een opvallende schutting voor elke tuin! De combinatie van hoge en lage stenen geeft u een mooie en gevarieerde schutting. Voor de eindplaat kunt u kiezen uit rechte of gebogen panelen. Of ga gewoon voor een afdeklat.



GEBROKEN WIT | RAL7032



WOODOX
WOOD



LICHTGRIJS | RAL7039



GEBROKEN WIT | RAL7032

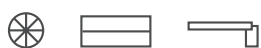

WOODOX

Woodox is de vlakke uitvoering van het 'Solide' model (schuine planken). Een schutting met een rustige en natuurlijke houtlook.



LICHTGRIJS | RAL7039



SOLIDE
WOOD



LICHTBRUIN | RAL8002



ANTRACIET | RAL7021



SOLIDE

De Solide-schutting heeft panelen met diepgang. Het reliëf van de 'latten' zorgt voor een knap schaduwspel wanneer de zon schijnt.



CREME | RAL 1014



ELEGANT
WOOD



GEBROKEN WIT | RAL7032



GEBROKEN WIT | RAL7032

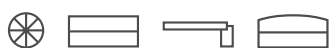

ELEGANT

Een model met decoratieve diepgang door het houtmotief in reliëf. Werk de bovenkant af met een rechte plaat, een afgeronde plaat of een afdeklát.



ZANDKLEUR | RAL 1020

A close-up photograph of a wooden plank wall. The planks are arranged in a staggered pattern, showing natural wood grain and knots. The lighting is warm, highlighting the texture of the wood. In the bottom right corner, there is a semi-transparent green rectangular overlay.

VLECHTWERK

WOOD



GRIJS | RAL7010



LICHTBRUIN | RAL8002

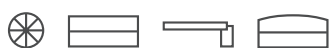

VLECHTWERK

Een schutting met een bijzondere, gevlochten structuur. Het vlechtwerk zorgt voor een waaier aan mogelijkheden om uw schutting een unieke uitstraling te geven.

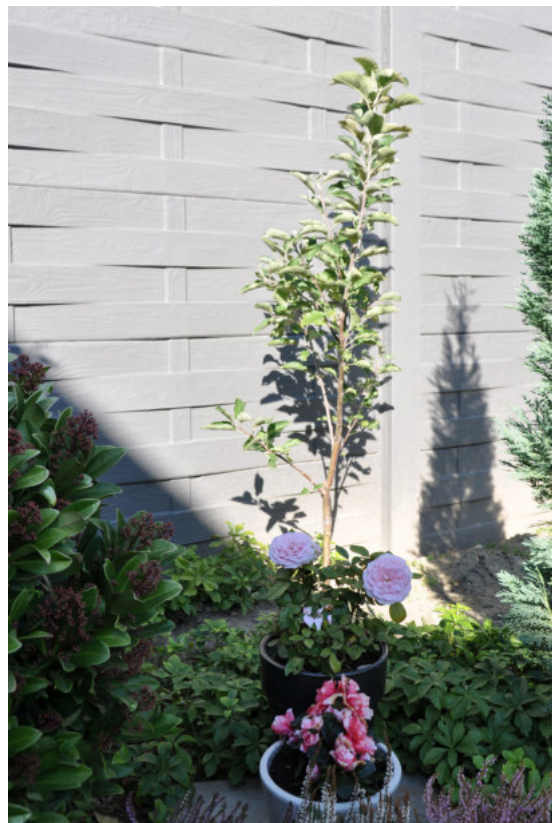

LICHTGRIJS | RAL7039



MURANO

DESIGN



GRIJS | RAL7010



CRÈME | RAL1014



MURANO

Murano is een speels model. De meest gehoorde opmerking? 'Je kan ernaar blijven kijken'. Wie gaat voor Murano, kiest een moderne schutting met een leuke twist!



GRIJS | RAL7010



LUXO
DESIGN



ANTRACIET | RAL7021



ANTRACIET | RAL7021

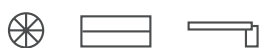

LUXO

Luxo is de ideale oplossing voor een tuin met een strakke uitstraling. In een moderne setting komt het minimalistische design van deze panelen perfect tot zijn recht.



CRÈME | RAL1014



RIO
DESIGN



GEBROKEN WIT | RAL7032



LICHTGRIJS | RAL7039



RIO

Een Rio-schutting combineert een strakke look met een robuuste afwerking. Perfect voor klassieke én moderne tuinen.

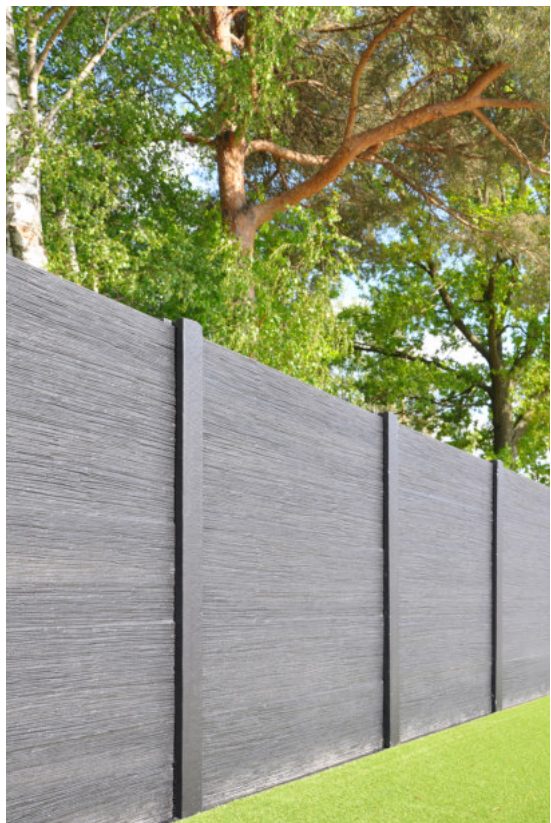

ANTRACIET | RAL7021



BAMBOO

DESIGN



MOSGROEN | RAL6003



BEIGE | RAL1019



BAMBOO

'Bamboo' typeert zichzelf door de herkenbare bamboestructuur. Het lijkt op ons model 'Rio' dat zich ook situeert in het moderne gamma. Met zijn horizontale lijnen die niet allemaal 100% recht lopen zorgt dit voor een levendig maar ook rustig effect in ieders tuin.

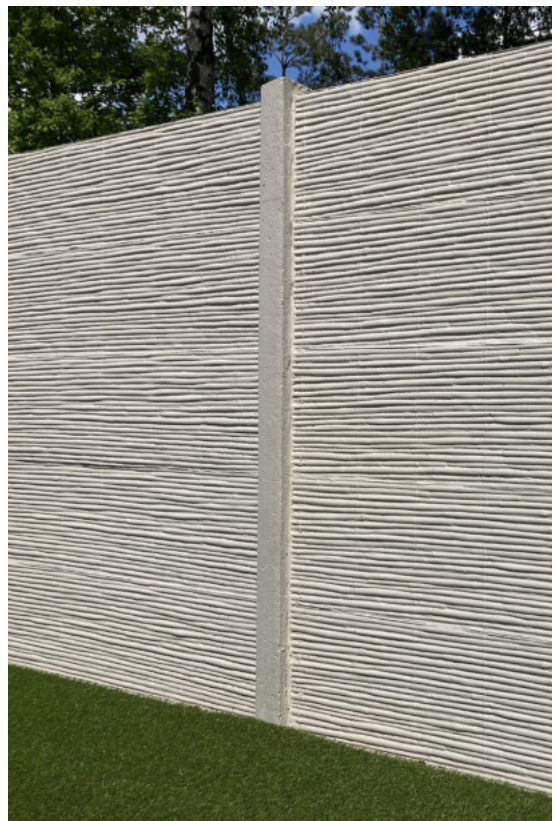

CEMENTGRIJS | RAL7030

VLAKE
DESIGN



ANTRACIET / RAL7021



ANTRACIET / RAL7021

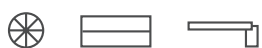

VLAK

Met een vlakke schutting maakt u een veilige keuze voor elke tuin. Een vlakke schutting is tijdloos en past bij elke stijl.

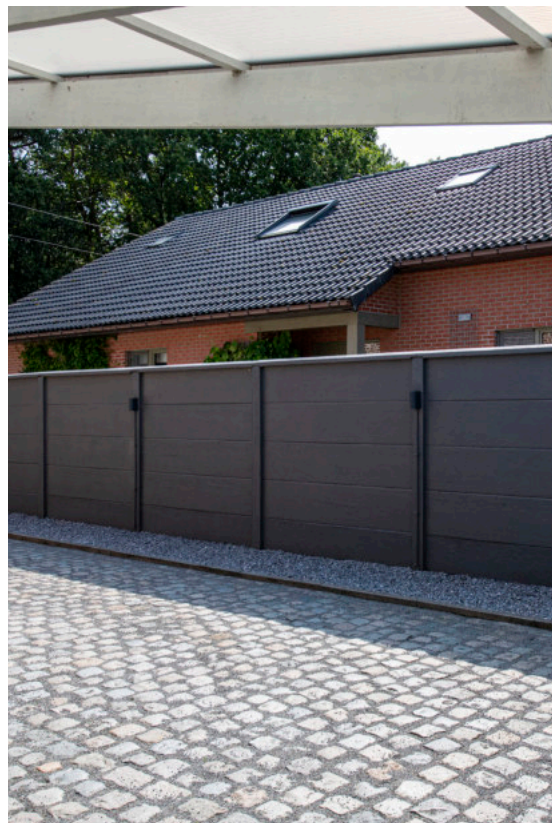

ANTRACIET / RAL7021



HOUT- SCHERMEN

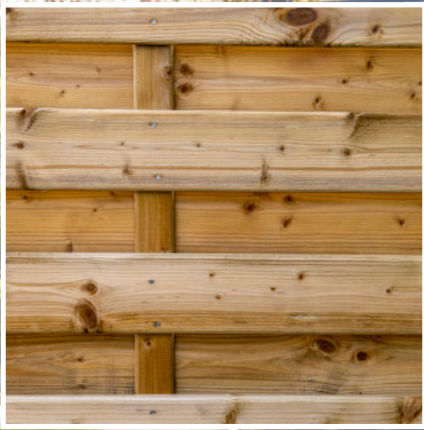

HORIZONTAAL

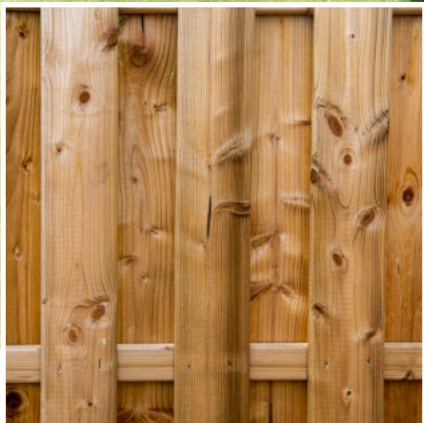

VERTICAAL

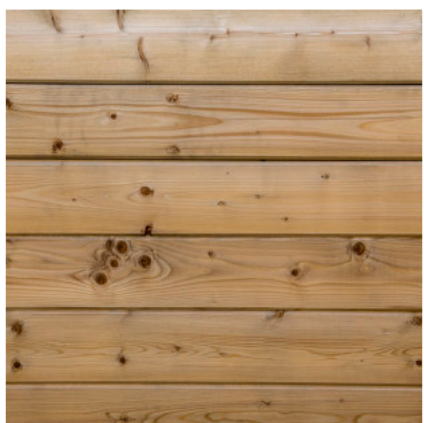

TANDGROEF SYSTEEM



OPVULLAT (SPIEVORMIG)

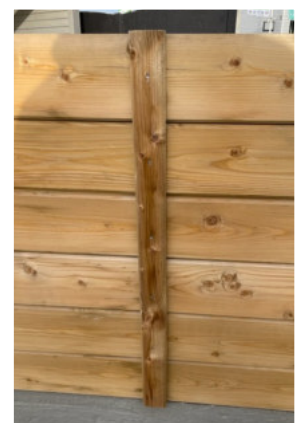

BEVESTIGINGSLAT

VOORDELEN VAN BAJ-HOUTSCHERMEN:

- Bij BAJ kunt u alle betonschuttingen combineren met houtschermen. Zo heeft u een oplossing in huis voor klanten die een schutting met echt hout zoeken.
- Onze houtschermen zijn 199 cm breed in plaats van de gebruikelijke 180 cm (onze betonplaten zijn namelijk ook 200 cm breed). Voor eenzelfde lengte van omheining zijn er dus minder schermen en palen nodig, hetgeen een esthetisch voordeel biedt.
- BAJ-houtschermen zijn verkrijgbaar in ongeveer dezelfde hoogtes als onze betonplaten.
- Alle houtpanelen zijn vervaardigd uit voorbehandeld grenenhout met INOX schroeven.



**GROND-
KERINGEN**



BETONPLATEN

GRONDKERINGEN

In ons ruime assortiment betonplaten voor grondkering vindt u alles om uw tuin op een originele manier in te richten.

Grondkering met gewone motiefplaten – in elk motief en elke kleur – is mogelijk tot maximum 80 cm boven de grond. Indien de grondkering hoger moet zijn, werkt u best met verstevigde platen. Dat kan tot een maximale hoogte van 120 cm.

We raden sterk aan om een 'rug' van stabilisatie aan de achterzijde van de grondkering te plaatsen. Zo komt de druk van de grond niet rechtstreeks op de muur te staan.



VERSTEVIGDE PLAAT



**STABILISATIE
PALEN
AFWERKING**

Fundering en voegmaterialen en stelwiggen

Bij BAJ BETON vindt u de nodige funderingsmaterialen om uw schutting stevig te bevestigen in de grond. U kunt deze samen met de materialen bestellen, zodat u aan uw klant een totaalpakket kan aanbieden. Zo moet de klant niet zelf op zoek gaan naar de nodige materialen om de schutting te bevestigen in de grond en af te werken met voegmortel.



STABILISATIE (GEBROKEN BETON) (25KG)



Gebruik de stabilisatie in combinatie met cement om de tussenpalen vast te zetten.

- +/- 60 kg / paal
- Verhouding: 1 zak cement / 6 zakken stabilisatie
- 56 zakken (25 kg) / pallet
- **100% gerecycleerd product**

CEMENT (25KG)

- Meng het cement met de stabilisatie
- Verhouding: 1 zak cement / 6 zakken stabilisatie
- 56 zakken (25 kg) / pallet

VOEG KIT

- Overschilderbaar
- Verkrijgbaar in Naturel (RAL7023) of Grijs antraciet (RAL7016), de basiskleuren van onze beton materialen
- 25 Worsten / Doos

VOEGMORTEL

- Voor het mooi opvoegen van de schutting (tussen de platen en langs de paal)
- Zorgt voor een egaal geheel
- Verkrijgbaar in Naturel of Grijs Antraciet, de basiskleuren van betonmaterialen
- 48 zakken (25 kg) / pallet
- Verbruik: 1,3 kg per enkelzijdige plaat, 0,7 kg per dubbelzijdige plaat

SNEL BETON (25KG)

- Met snelbeton zet u de begin- en hoekpalen vast
- Gebruik voor tussenpalen mogelijk, maar in verhouding duur t.o.v. stabilisatie
- Verhouding: 3 zakken/ begin- of hoekpaal
- 56 zakken (25 kg) / pallet

STELWIGGEN

- Spie de platen op in de gleuven van de palen
- Voeg de platen vervolgens mooi op met voegmortel
- 100 stuks / zak
- Verbruik: 2 stuks per plaat

Voegpistolen voor snel en eenvoudig precisiewerk

Voegpistolen EASYFAST (metalen bak en onderdelen) en QUICKJOINT (plastic bak en onderdelen) liggen zowel professionele als particuliere voegers goed in de hand. Met deze eenvoudig te gebruiken voegmachines breng je voegmortel met het grootste gemak én aan hoge snelheid aan.

Bovendien kan je dankzij deze pistolen je kitvoegwerk met – bijzonder prijzige – siliconen links laten liggen. De EASYFAST en QUICKJOINT leveren namelijk evenwaardige resultaten met gewone voegmortel.



5 redenen waarom BAJ Beton de EASYFAST en QUICKJOINT aanraadt voor elk voegwerk:

- Breng snel en eenvoudig mortelvoegen aan.
- Monteer de voegmachines gemakkelijk op elke boormachine.
- Voeg met alle soorten voegmortel met een fijne korrelgrootte van 0 tot 0,2 mm.
- Behoud de volledige controle over de voegdosering via de trekker van je boormachine.
- Vermijd verlies van voegmateriaal en vervuiling van het beton of de steen.

Benieuwd naar deze erg precieze voegpistolen? Scan deze code en bekijk de EASYFAST in actie.





Betonhars

Als de betonmaterialen geleverd worden, is dit nog geen afgewerkt product. Pas als de schutting opgevoegd en behandeld is met onze kant-en-klare betonhars, is ze afgewerkt.

WAT DOET DE BETONHARS?

- Hij geeft de hele schutting een consistente volle kleur
- Hij beschermt de schutting tegen uitwendige weersinvloeden (zoals regen)
- Hij voorkomt mosvorming / witte strepen 4 tot 5 jaar

HOE GEBRUIKEN?

Na het plaatsen en opvoegen van de betonmaterialen dient men ±4 tot 6 weken te wachten alvorens men de schutting behandelt met de gebruiksklare betonhars. Dit o.w.v. de restolieën die mogelijk nog aanwezig zouden zijn op de betonproducten. Aanlengen is niet nodig. Goed opschudden en de hars is klaar voor gebruik.

TIP:

U kan de betonhars zolang als nodig bewaren. Let erop dat u hem vorstvrij en dus binnen bewaart.

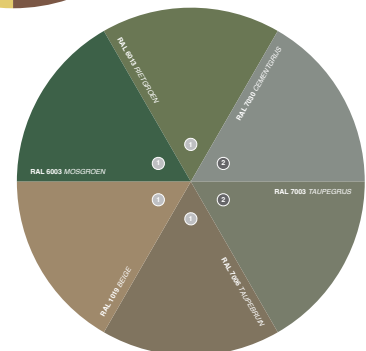

Meer info over de kleuren
vind je op p. 15.

Spuitpistolen voor nauwkeurig en egaal harswerk

Met de spuitpistolen van Wagner verkrijg je steeds het gewenste resultaat bij het harsen van BAJ Origiwalls. De Wagner HEA Control Pro 250 M en de Wagner W100 beschikken beiden over hoogwaardige eigenschappen die van hen de ideale keuze maken als het op het harsen van onze betonpanelen aankomt.



WAGNER HEA CONTROL PRO 250 M

Deze krachtige en mobiele Airless-spuitinstallatie is een veelzijdige metgezel voor al jouw harswerk. Ook in andere situaties komt het toestel altijd handig van pas:

- Voor water- en oplosmiddelhoudende materialen zoals dispersie- en latexverf voor binnen, lak en lazuur, acrylverf, outdoorbeschermingsmiddelen, betonharsen, beits, grondverf, primer, plantbeschermingsmiddelen, ontsmettingsmiddel, olie, enz. (niet voor brandbare materialen).
- Voor middelgrote tot zeer grote projecten en veelvuldig gebruik.
- Lichtgewicht Airless-spuitpistool met twee-vinger-trekker voor moeiteloos en veilig werk.
- Innovatieve spuitkoptechnologie, met een zachte spuitstraal voor perfecte dekking bij overlappende banen.
- Wagen met telescoopgreep voor handig transport en plaatsbesparende opslag.
- Directe aanzuiging uit de verf- of harsemmer (geen overgieten en bijvullen meer nodig).
- 15 m zeer flexibele slang voor een grote actieradius.

Wil je bovenop al deze troeven genieten van de High Efficiency Airless-technologie? Kies dan voor de Control Pro 250 M. Zijn gereduceerde spuitdruk zorgt voor maximale controle, een langere levensduur en tot 55% minder spuitniveau.

Scan deze code en laat je verbluffen door de Wagner HEA.



WAGNER W100

Het compacte fijnspuitsysteem W100 is met zijn hoge verstuwingsvermogen speciaal ontwikkeld voor nauwkeurig spuitwerk met een perfect dekkend eindresultaat. En dit in elke situatie en elke werkrichting, ook op horizontale oppervlakken en boven hoofdhoogte.

Ontdek de vele voordelen van de Wagner W100:

- Voor alle dunvloeibare materialen op oplosmiddelen- en waterbasis zoals harsen, lakken, beitsen, houdbeschermingsmiddelen, primers en oliën.
- Voor kleine tot middelgrote projecten zoals onze betonpanelen, maar ook meubels en garagepoorten.
- Fijnste verstuwingsvermogen voor een gelijkmatig dekkende laag in slechts één spuitgang.
- Deelbaar pistool voor een snelle wissel tussen spuitopzetstukken en handige reiniging.
- Spuitstraal omgeven door luchtmantel, voor minder afdekwerkzaamheden.
- Drievoudig verstelbare spuitstraal die zich exact op het betreffende object laat afstemmen.
- Traploze regeling van de verfhoeveelheid voor precies werk.

De betonhars is ook in RAL-kleuren beschikbaar.





Palen

Bij BAJ BETON werken we met 1 type palen. Kiest u voor een enkelzijdige of dubbelzijdige schutting? U werkt altijd met dezelfde palen.

Enkelzijdig



Dubbelzijdig

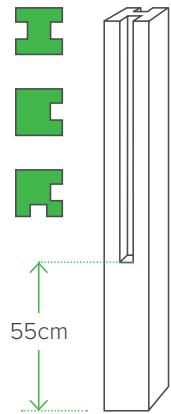

Aluminium U-profielen

Deze U-profielen worden gebruikt om te starten of stoppen tegen een bestaande muur.

- Enkelzijdige U-profielen (50 mm breed)
- Dubbelzijdige U-profielen (100 mm breed)

Beide profielen hebben een voetplaatje en zijn verkrijgbaar in dezelfde hoogtes als de betonschuttingen.



Zo plaats je jouw afsluiting in beton

STABILISATIEVERWERKING

- 1 Voor elke beginpaal of hoekpaal (90° om) werk je best met 3 zakken snelbeton (chemische samenstelling van verschillende producten), aangezien deze palen extra stabiliteit kunnen gebruiken.
- 2 Voor de tussenpalen kan je gebroken beton gebruiken, verkrijgbaar in zakken van 25 kg bij BAJ: vermeng 50 kg van dit ecologische en 100% gerecycleerde beton met 8 à 10 kg cement tot een homogeen mengsel. Deze oplossing is 3 tot 4 goedkoper dan snelbeton en meer dan sterk genoeg om onze betonpalen te verankeren.

HOOGTEBEPALING

- 3 Zet de eerste paal op de gewenste plaats in de grond met de juiste afsluithoogte. Kip vervolgens de stabilisatie in het gat rond de paal. Fixeer de paal door goed aan te dammen, bv. met een houten stamper. (Afb. A)
- 4 Plaats op het einde van de afsluitingsmuur een profiel (= houten rechte balk) loodrecht op de grond en zet het vast met een schoorsteunplank. (Afb. C)
- 5 Trek met een potlood een streepje op de eerste paal op een hoogte van 40 cm (gemeten vanuit de onderkant van de gleuf). (Afb. B)
- 6 Haal met een waterpasdarm of lazer deze hoogte over op het profiel. Bevestig een eerste koord ter hoogte van het afgetekend streepje. Zo plaats je - snel en correct - elke onderste plaat op dezelfde hoogte. (Afb. C)

Tip: Meet voor de verdere plaatsing over de hele lengte onder de eerste koord. Controleer zo of de onderkant van de eerste plaat overal minstens enkele centimeters in de grond zit (zeker niet boven de grondslag). Plaats indien nodig de eerste koord hoger of lager.

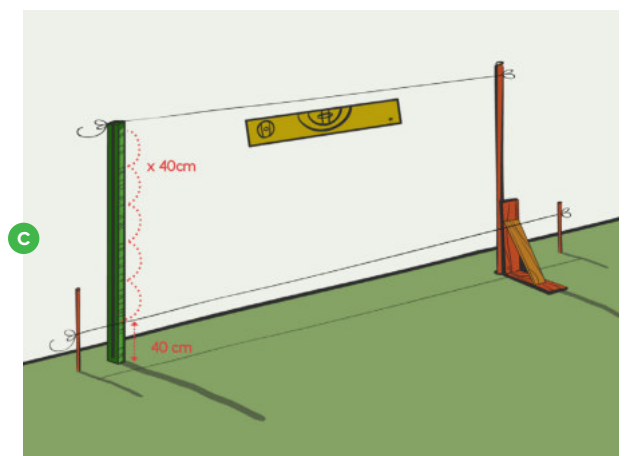
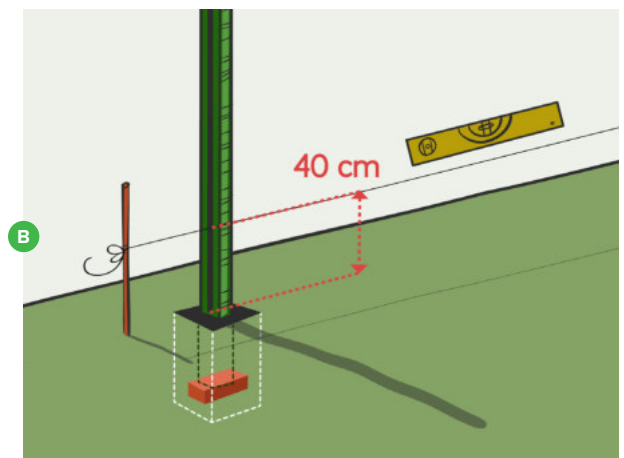
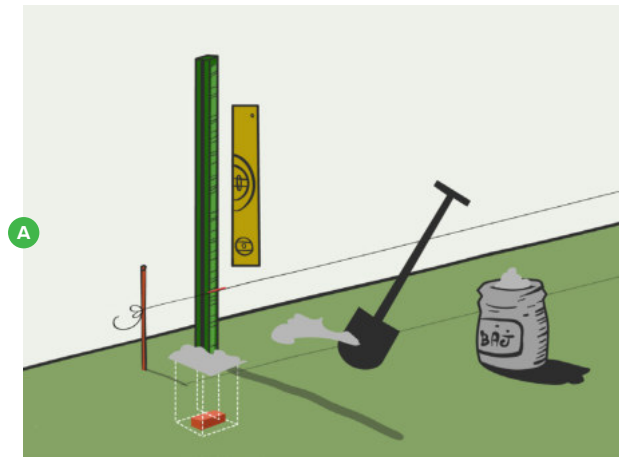

Opgelet!

Deze motieven hebben afwijkende richtlijnen voor de plaatsing:

ELEGANT

- **Zonder boog:** elke plaat met de dikste kant naar boven plaatsen
- **Met boog:** elke plaat met de dunne kant naar boven plaatsen

LINEA

Waar de platen aan mekaar grenzen (op mekaar komen), moet er een dikke strip aansluiten op een dunne strip.

ROMEINS VERBAND & MARSEILLE

Plaats elke plaat 'om en om'. Zo komen de grote stenen niet telkens op dezelfde plaats terug in het paneel.

VERVOLG VAN DE PLAATSING

- 1 Nu de onderste koord op de juiste hoogte gespannen is, bevestig je een tweede koord op de paal + profiel. Doe dit op een hoogte gelijk aan een veelvoud van 40 cm, bv. 1,60 m of 2,00 m hoogte. (Afb. D)
- 2 De tweede koord heeft als doel om de palen op de juiste hoogte te plaatsen, maar ook om zijdelings de palen op een rechte lijn vast te zetten in de grond. Controleer met deze tweede koord ook of de platen op een rechte lijn staan.
- 3 Graaf op 2 meter vanuit de gleuf van de vorige paal een gat voor de volgende paal. De diepte van het gat kan direct bepaald worden met de onderste koord. Bv. 95 cm gleufpalen = 40 cm gleuf + 55 cm voet (Afb. D)

Tip: Bij zeer zachte ondergrond leg je best een steen of stuk klinker onder de paal. Zo voorkom je dat deze wegzakt tijdens de plaatsing.

- 4 Plaats vervolgens op ± 30 cm & 1,70 m - gemeten vanuit de gleuf richting de volgende paal - een tegel/klinker zeer stevig op ± 38 cm onder de onderste koord. Deze tegel zorgt ervoor dat de platen die je op elkaar plaatst niet in de grond wegzakken. (Afb. D) Nu kunnen de platen op elkaar geplaatst worden.

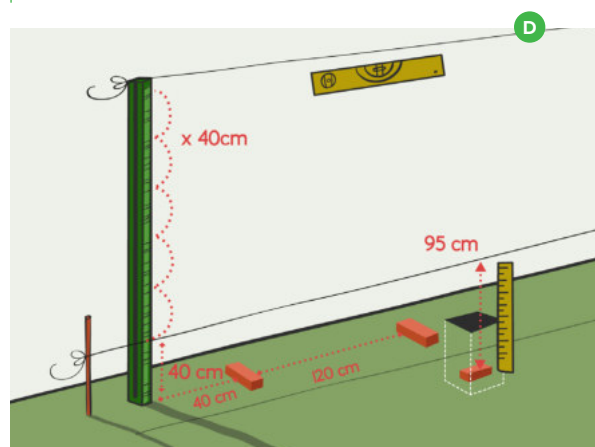

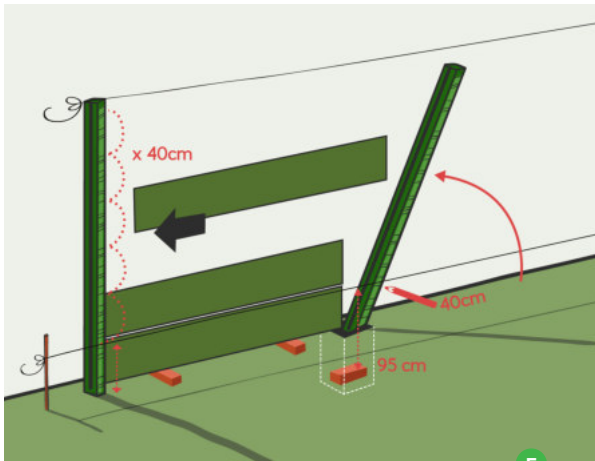

E

- 5 Na de plaatsing van 3 - 4 platen op elkaar, plaats je de volgende paal schuin in het gat. Duw hem vervolgens tegen de platen aan. (Afb. E) Richt deze paal langs de zijkanten met de 2 koorden en plaats hem op de juiste hoogte met de bovenste koord. (Afb. E)
- 6 Herhaal handelingen 3 en 4 tot op het eind van de afsluiting.

Tip: Hang de bovenste koord op ooghoogte in een veelvoud van 40cm (= hoogte eerste plaat). Trek op elke zijkant van de paal een potloodstreep op dezelfde hoogte als die van de bovenste koord. Zo zet je bij plaatsing elke paal op dezelfde hoogte. Zet pas daarna de paal vast met stabilisatie: vul tot de onderkant van de onderste plaat op met stabilisatie.

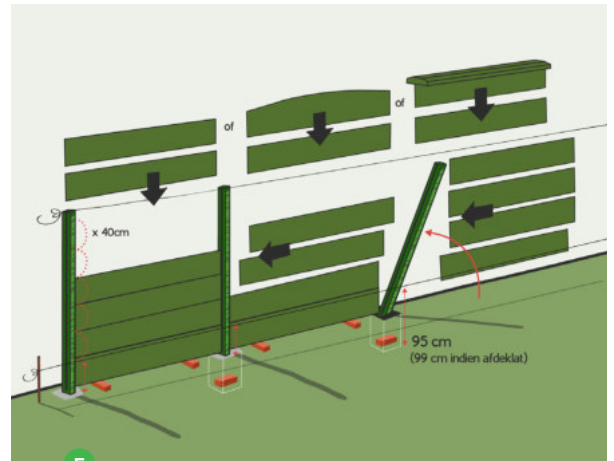

F

- 7 Als de muur 3 à 4 platen hoog geplaatst is, schuif je de volgende platen (indien deze er zijn) langs de bovenzijde van de paal in met behulp van een stelling. (Afb. F)

Opgelet: Verwijder indien nodig de braam van de platen met een schup of slijpschijf.

HOOGTEVERSCHILLEN WEGWERKEN

- 8 Wanneer het terrein niet waterpas ligt, kan de muur in verschillende hoogten (trapsgewijs) worden geplaatst. Dit niveauverschil creëer je door aan één zijde van de onderste plaat de hoogte van de trap (bv. 10 cm) uit te slijpen over een breedte van 4 cm. Zo zakt de plaat 10 cm dieper dan het voorgaande element.

Tip: *Werk best met niveauverschillen van 10 cm of veelvoud hiervan.*

- 9 Om een trap omhoog te maken slijp je - uit het voorgaande element en aan de zijde waar de verhoging moet gebeuren - de gewenste hoogte (bv. 10 cm) uit de onderste plaat. Zo kan je de paal hoger zetten dan de voorgaande paal. Het volgende element staat dan automatisch hoger dan het voorgaande element

OPGELET! *Zet elk element waterpas!*

UITREGELEN VAN DE PLATEN (WAAR NODIG)

- 10 Als je nu horizontaal over de platen kijkt, kan het zijn dat de platen niet mooi op één rechte lijn staan. Plaats in dat geval een hefboom (bv. houten brug op zijn hoge kant) onder een element. Zo kan je het geheel aan de zijkant omhoogduwen (zoveel als nodig is). Indien nodig kan je het element laten zakken: dat doe je door de steen naar beneden te kloppen waarop de platen zijn geplaatst.

AFWERKING: OPSPIEËN EN VOEGEN

- 11 Om het geheel af te werken, spie je de platen op in de paal met de meegeleverde stelwiggen. Het opspieën gebeurt langs één zijde (met name de achterzijde).
- 12 Voeg de platen op met voegmortel. Neem daarna de stelwiggen weg. (Afb. G)

Voeg de platen ook in dezelfde langsricting (horizontaal) op met dezelfde voegmortel. (Afb. G) Hobbels, bobbel en licht beschadigde platen/palen kunnen voorkomen. Met voegmortel kan je deze beschadigingen altijd bijwerken. Na de afwerking en behandeling met hars (zie volgende stap), zijn deze beschadigingen niet meer zichtbaar. Bij een motief aan één zijde (= enkelzijdig) is enkel de motiefkant belangrijk. De achterzijde is ondergeschikt.

Tip: *Voor de correcte verhouding van de voegmortel: zie verpakking.*

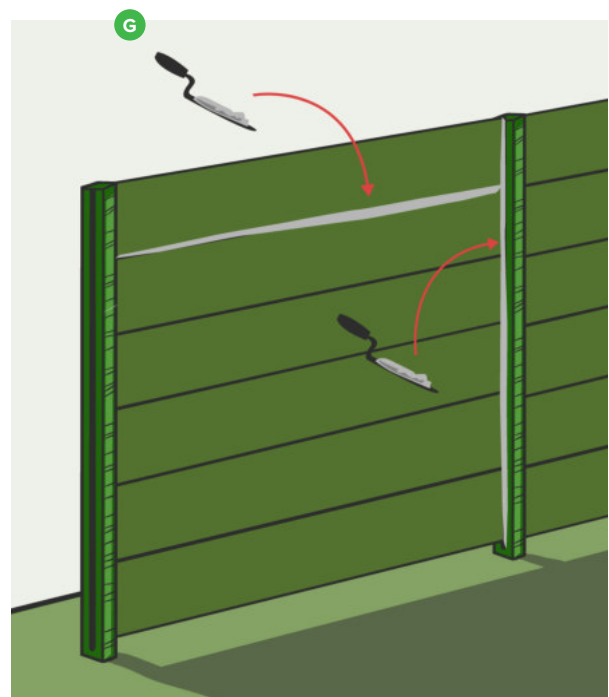

Richtlijnen voor het aanbrengen van de harslaag



Is alles uitgevoerd en de mortel voldoende uitgehard? Breng dan na \pm 4-5 weken de hars-/ vernislaag aan volgens de voorschriften. (Afb. H)

- 14 Zorg dat het betonmateriaal droog en stofvrij is als je het begint te harsen. Bij herspuiting, verwijder zeker eventuele mosaanslag. De ideale verwerkingstemperatuur is 18 °C (min. 12 °C): de platen mogen niet echt koud aanvoelen.
- 15 De hars is gebruiksklaar, je hoeft deze dus niet te verdunnen. Bewaar de hars wel vorstvrij en schud de bussen voor gebruik goed en volledig op.
- 16 Nu ben je klaar om de hars aan te brengen. Het beste resultaat krijg je met een elektrisch spuittoestel (verkrijgbaar bij BAJ BETON) of met een compressor:
 - De spuittoestellen hebben best een spuitkop met doorlaat van 2,5 mm.
 - Als je een compressor hanteert, gebruik je best niet teveel luchtdruk. Anders vernevel je teveel naast de platen en heb je mogelijk te weinig product.

Werken met een papborstel van \pm 10cm breed en korte haren is ook mogelijk. Schud in dat geval de bussen goed op en giet altijd de volledige bus leeg in een emmer. Dompel voldoende diep in het product, anders ben je met schuim of lucht aan het werken. Breng de hars minimum in 2 lagen (en voldoende dik) aan en controleer op eventuele afdruidingen.

Tip: Spuit het pistool voor gebruik even in met een laagje olie (bv. kruipolie). Hierdoor zal de hars minder snel vastkleven aan het pistool, en kan je het toestel sneller reinigen.

Tip: Reinigen van de gebruikte materialen gebeurt met water. Dit doe je best onmiddellijk na het beëindigen van de werken.

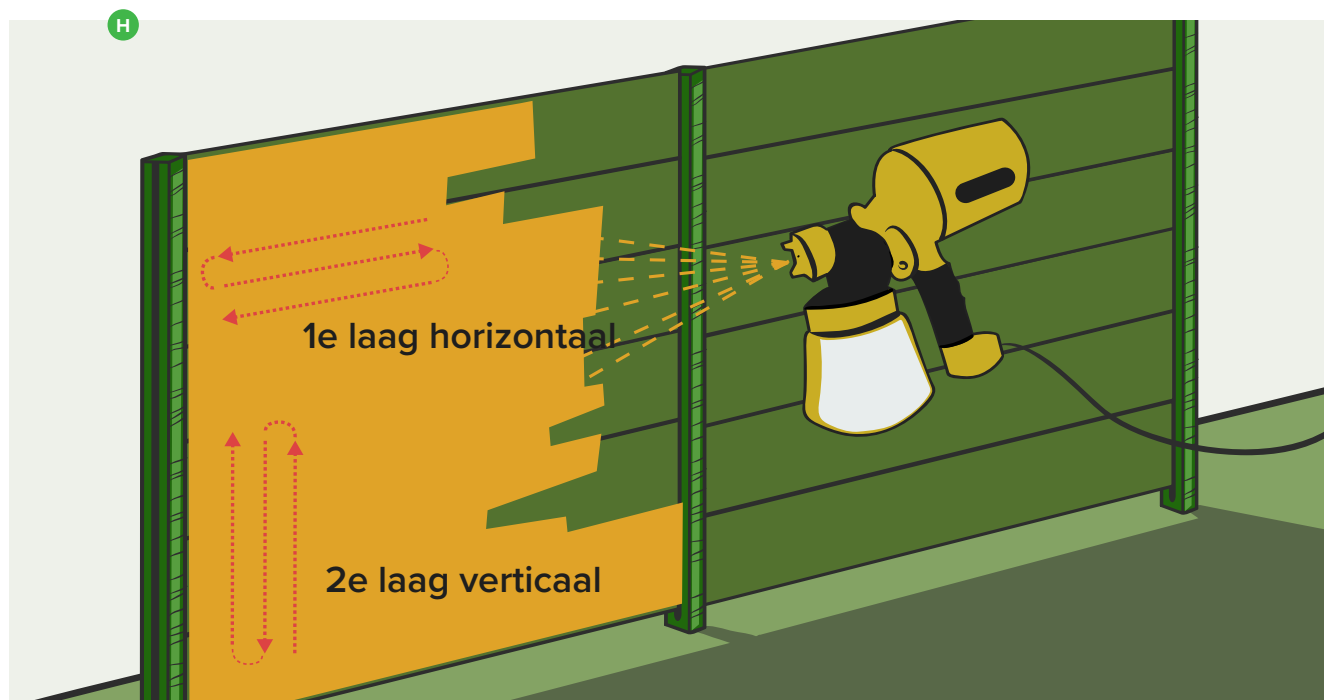

Logistieke afspraken

SAMENWERKINGSAFSPRAKEN

OPENINGSUREN

8.00 tot 12 uur & 13 tot 17 uur (vrijdag tot 16 uur)

Telefonisch bereikbaar

8.30 tot 12 uur & 13 tot 17 uur (vrijdag tot 16 uur)

GESLOTEN OP:

Zaterdag, Zon – en feestdagen.

LEVERINGEN:

Leveringen gebeuren onder eigen beheer en van maandag tot vrijdag.

AFHALING:

U kunt uw bestelling zelf bij ons ophalen van:

- MAANDAG t.e.m. DONDERDAG:
8 tot 12 uur & 13 tot 16 uur
- VRIJDAG:
8 tot 12 uur & 13 tot 15 uur

CONTACTGEGEVENS

INFORMATIEVE VRAGEN:

MAIL: info@baj.be

TELEFOON: 011/34 08 50

BESTELLINGEN / LEVERINGEN / AFHALINGEN:

MAIL: orders@baj.be

TELEFOON: 011/34 08 50

ADRES VOOR AFHALING:

Europark 2002, 3530 Houthalen-Helchteren

DOCUMENTEN

AFHALING:

- Uw bedrijfsgegevens
- Gegevens klant*
- Uw referentie
- Ons referentienummer (SO*****)

*Indien van toepassing (transport voor derden)

VERVOERSMOGELIJKHEDEN

AFHALING:

U komt de bestelling zelf ophalen met een

plateauwagen of kraanwagen

(geen container zonder opengaande zijschotten, geen gesloten vrachtwagen, of autolader)

- Aanmelden aan de balie
- Vraag altijd naar het document “Trucker info” als u nieuw bent
- Aangekomen op de juiste laadplaats? Open het laadruim en leg de houten balken klaar
- Wij laden uw vrachtwagen in samenspraak met chauffeur
- Verzegel zelf de lading na het laden
- Meld opnieuw aan bij de balie
- Vul de CMR in met de door ons aangeleverde informatie

U komt zelf ophalen met een aanhangwagen

- Aanmelden aan de balie
- Aangekomen op de juiste laadplaats? Open de zijkanten van de aanhangwagen
- Kom met 2 personen als we de aanhangwagen niet langs de zijkant kunnen laden
- Wij laden uw aanhangwagen of bezorgen u de gevraagde onderdelen
- Verzegel zelf de lading na het laden
- Meld opnieuw aan bij de balie

LEVERINGEN:

U kiest voor transport door BAJ BETON

- We contacteren u voor de exacte leveringsdatum en de verwachte tijdsspanne
- We leveren de materialen op de door u opgegeven plaats (magazijn of rechtstreeks bij de klant)
- Onze vrachtwagen heeft een laadvermogen van 25 ton
- Met onze kraanwagen kunnen we materialen tot ±6m van de openbare weg afzetten
- Prijs op aanvraag

WAARBORG MATERIALEN

WAARBORG

We stapelen de meeste goederen op waarborgkepers en waarborgpaletten. U kunt de waarborgmaterialen later terugbrengen, dit kan zonder afspraak. We aanvaarden een terugname van waarborgmaterialen tot 6 maanden na afhaling of levering. Na het retourneren wordt het bedrag teruggestort op uw rekening.

Om beschadigingen te voorkomen, leveren we onze producten op onbeschadigde kepers en paletten.

Stelt u bij afhaling of levering van onze materialen vast dat een pallet beschadigd is? Meld het aan onze chauffeur of vermeld het bij aftekenen op de leveringsbon.

Hebben we geen melding ontvangen op de dag van de levering? Dan worden betwistingen met betrekking tot de staat van de paletten niet meer aanvaard. Bij retourname worden uitsluitend onbeschadigde paletten aanvaard.



EVALUATIECRITERIA

We beschouwen uw pallet als beschadigd bij:

- Eén of meer beschadigde of ontbrekende planken
- Een gebroken (nagels zichtbaar) of ontbrekende blok

RETOUREN

TERUGNAMES

Een terugname van materialen (uitgezonderd:hars, stabilisatie, cement, voegmortel, snelbeton), losstaand van een gebrek, is mogelijk op vertoon van uw orderdocument.

Terugnages worden alleen aanvaard binnen een termijn van 3 maanden. We aanvaarden alleen materialen in een goede staat. De goederen worden enkel gecrediteerd.

De goederen worden gecrediteerd met een minwaarde vermeld op het order. Eventuele transportkosten voor retourname zijn ten laste van de klant. Funderingsmaterialen en afwerkingshars worden niet teruggenomen.

RICHTLIJNEN MBT STOCKERING, PLAATSING EN ONDERHOUD

RICHTLIJNEN

Bewaar de funderingsmaterialen en afwerkingshars op een schone, droge en vorstvrije plaats. De betonmaterialen kunt u gewoon buiten stockeren. De plaatsingsrichtlijnen vindt u hierboven terug alsook op onze website.

Behandel de schutting met een afwerkingshars met kleur naar keuze. Zo heeft u er lange tijd plezier van. Breng \pm 6 weken na de plaatsing 2 lagen hars aan. Herhaal dit proces elke 5 jaar.

WAARBORGEN EN KLACHTEN

VOORWAARDEN

Heeft u zichtbare gebreken vastgesteld bij de levering of afhaling? Voor het behandelen van uw klacht hebben we deze gegevens nodig:

- Een e-mail met de gebreken (zo snel mogelijk naar orders@baj.be
- Het ordernummer (SO*****)
- Foto's toevoegen die de gebreken aantonen

Meldingen moeten steeds gebeuren voor het plaatsen van de schutting. De schutting plaatsen betekent aanvaarding van de goederen.

Wat aanvaarden we niet als aanleiding tot klachten?

- Windscheurtjes (kleine scheurtjes die ontstaan tijdens het drogen van de betonmaterialen)
- Kalk uitbloeiing
- Kleurschakeringen en bijzonderheden die eigen zijn aan betonproducten
- Breuk ten gevolge van intern transport bij de klant of verplaatsing van de goederen op de werf

**Technische
informatie en
mogelijkheden**

Technische info

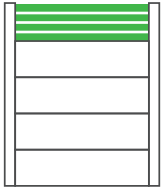

RECHTE PLAAT MET MOTIEF

Hoogte	39.5cm
Lengte	2.00m
Dikte	Gemiddeld ±3.5cm*

VLAKKE PLAAT

Hoogte	Lengte	Dikte
20cm	2.00 m	± 3.3cm
30cm	2.00 m	± 3.3cm
39.5cm	2.00 m	± 3.3cm
30cm	2.45m	± 3.3cm
30cm	2.50m	± 3.3cm
30cm	2.90m	± 3.3cm

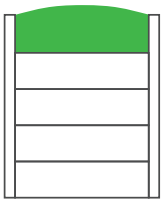
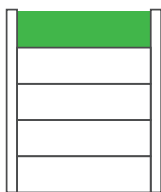

BOOGPLAAT

Hoogte zijkant	39.5cm
Hoogte midden	49.5cm
Lengte	2.00m
Dikte	Gemiddeld ±3.5cm*

VERSTEVIGDE PLAAT

Hoogte	39.5cm
Lengte	2.00m
Dikte	±3.5cm
Dikte + balken	±6cm



POSITIE IJZERS IN PLAAT

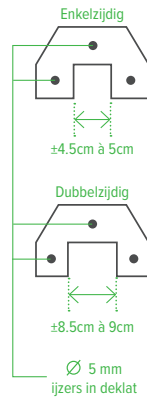
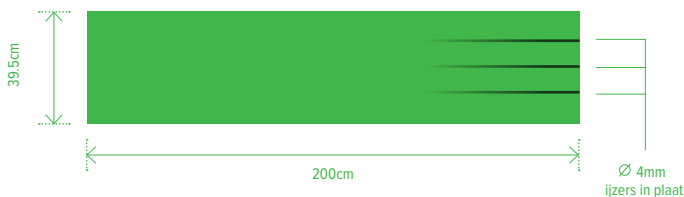

AFDEKLÁT

Lengte	2.05m (loopt van midden paal tot midden paal)
Breedte	15cm
Breedte uitsparing onderzijde	Enkelzijdig: ±4.5cm à 5cm Dubbelzijdig: ±8.5cm à 9cm
Uitvoeringen	Enkel- en dubbelzijdig

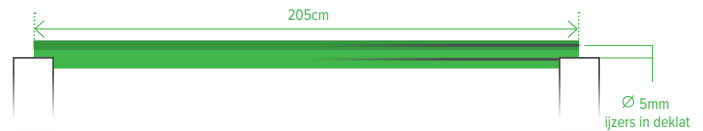
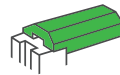

HOUTSCHERMEN

Horizontaal

Breedte	Hoogte
199cm	43 cm
199cm	75 cm
199cm	96 cm
199cm	117 cm
199cm	138 cm
199cm	159 cm
199cm	180 cm
199cm	201 cm
199cm	231 cm

Verticaal

Breedte	Hoogte
199cm	40
199cm	80
199cm	120
199cm	160
199cm	180
199cm	200
199cm	210

TANDGROEF SYSTEEM

Type	Dikte (mm)	nuttige breedte	Lengte
Tussenplank	34mm	13,5cm	200cm
Kopplank	34mm	13,5cm	200cm
Bevestigingslat	22mm	5,8cm	180cm
Opvullat	5>10mm	3cm	180cm

Kopplank: enkel met een groef zonder tand.

Bevestigingslat: deze kan gebruikt worden om de planken onderling aan de achterzijde vast te maken, tegen het uitzakken.

Opvullat: spievormig voor het opvullen van de gleuf van de paal t.o.v. de planken.

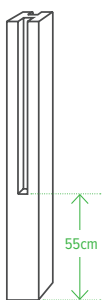

PALEN

Gleuflengtes	0.40m, 0.80m, 1.20m, 1.60m, 2.00m, 2.40m
Voetlengte	55cm
Totale lengte	Gleuflengte + voetlengte
Dimensie	±12cm x ±12cm
Gleufbreedte	Gemiddeld tussen 3.5cm & 5cm

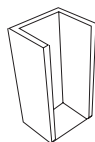

ALUMINIUM U-PROFIELEN

Lengte
0.40m
0.80m
1.20m
1.60m
2.00m
2.40m

Opgelet!

Onze palen zijn licht conisch gemaakt.

Enkelzijdige U-profielen (50 mm breed)

Dubbelzijdige U-profielen (100 mm breed)

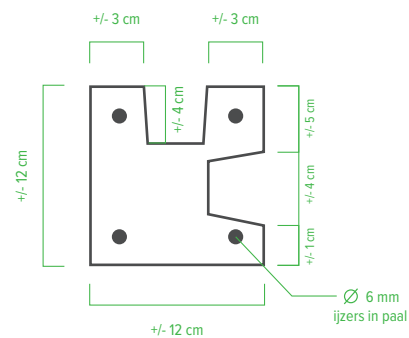
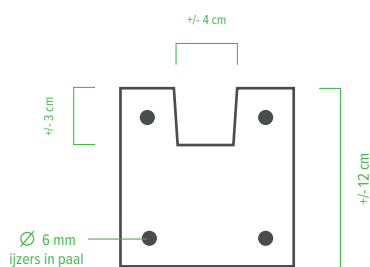
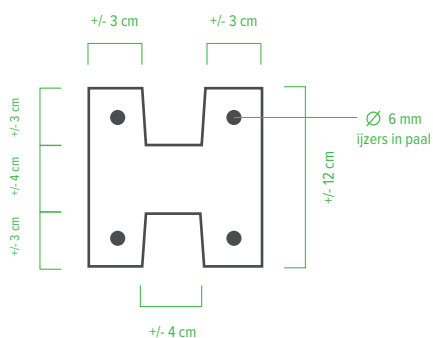



THE ORIGINAL WALLS



Samen groeien met decoratieve betonpanelen

www.baj.be    